

**NANOBIDE**   
spa evolution®

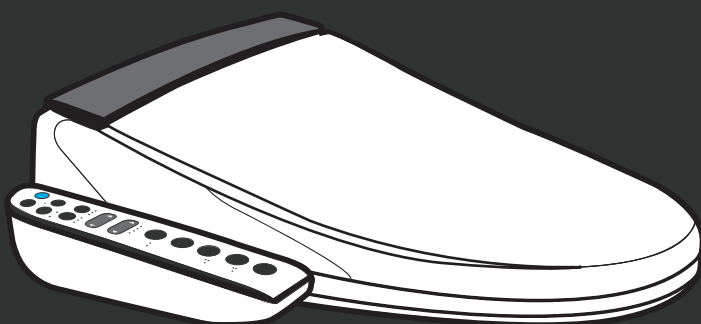

**miami**  
**ИНСТРУКЦИЯ**  
ПО ИСПОЛЬЗОВАНИЮ  
И УСТАНОВКЕ



## Уникальный уровень комфорта и чистоты для умных людей.



В отличие от обычного биде, приобретённое Вами NANOBIDET создано для обеспечения личной гигиены как женщин, так и мужчин. NANOBIDET изменит Ваше отношение к повседневности.

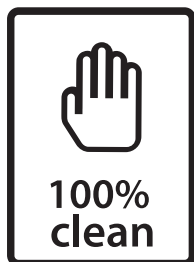

С NANOBIDET Ваши руки останутся чистыми на любой стадии интимной гигиены. Революционный прорыв в современном быту - уже в Вашем доме!



Наше изделие предназначено для любой возрастной категории и обрадует каждого члена Вашей семьи.

Комфорт высочайшего уровня станет повседневностью для всех и каждого. Добро пожаловать в мир чистоты!



Ожидание рождения малыша станет вдвойне приятным с важными гигиеническими функциями, которыми оснащено NANOBIDET. Одобрено перинатальными специалистами.



Удобство использования устройства пожилыми людьми и людьми с ограниченными функциями превзойдёт самые смелые надежды, а многие бытовые проблемы исчезнут сами собой.

Преимущества над другими - очевидны.



Отправление естественных надобностей с использованием NANOBIDET обеспечит вам уровень чистоты, недоступный ранее, и даст возможность забыть о туалетной бумаге.



Устройство NANOBIDET предоставляет стандартную функцию биде с максимальным комфортом для женщин. Создано и протестировано ведущими мировыми специалистами в области персональной женской гигиены.



Настройте параметры Вашего NANOBIDET на автоматический режим и устройство осуществит всю последовательность действий самостоятельно.

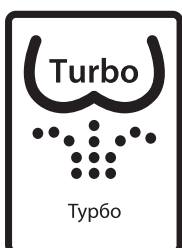

Усиленный напор тёплой воды и интенсивная работа форсунки обеспечат Вам двойную гарантию чистоты. Контролируемая энергия воды - также залог успеха в профилактике запоров.



Функция позволяет содержать в чистоте женские интимные места при помощи пульсации пропущенной сквозь ионный фильтр тёплой воды с пузырьками воздуха. Напор Вы регулируете самостоятельно. Совместите полезное с приятным.



Осуществляя интимную гигиену, круглый год наслаждайтесь чистой водой, подогретой до уровня, комфортного лично Вам.



Водные процедуры закончены? Мощный фен обеспечит быструю сушку мест Вашей интимной гигиены. Забудьте о туалетной бумаге!



Особый комфорт и удовольствие от использования NANOBIDET придаст регулируемый подогрев сиденья. Лето круглый год - в Вашей ванной!



Иновационная система дезодорации и фильтрации воздуха внутри устройства поможет вашей ванной комнате сохранить приятный свежий воздух.



Вода, используемая Вами в устройстве NANOBIDET, предварительно проходит через ионный фильтр, очищаясь от малейших примесей.



Анти-бактериальную защиту обеспечит инновационное серебряное нано-покрытие форсунки. NANOBIDET не оставляет бактериям ни малейшего шанса!



Форсунка изготовлена из нержавеющей стали высочайшего качества, обеспечивающего её бесперебойную работу на долгие годы. NANOBIDET - надёжно!



Запатентованное антибактериальное покрытие сиденья NANOBIDET снизит до минимума риск размножения бактерий.



Уникальная система смешивания очищающей Вас воды с мельчайшими пузырьками воздуха способствует комфортному очищению и экономии воды.



Двойная форсунка III поколения - передовая разработка в области интимной гигиены, обеспечивает эффективность многоуровневой системы очистки.



Удобная система регулирования положения форсунки позволит малышам пользоваться устройством с тем же уровнем комфорта, что и взрослым.



Механические детали открывания и закрывания подвижных частей устройства созданы таким образом, чтобы обеспечить их плавный и беззвучный ход.



До и после каждого использования устройство самостоятельно обеспечивает тщательную очистку форсунки горячей водой.

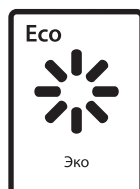

Ваше устройство обеспечено двумя режимами экономии электричества. NANOBIDET не будет тратить Ваши деньги впустую!



Ваше NANOBIDET готово к работе лишь в том случае, когда специально встроенный датчик определит присутствие на нём Вашего тела.



У вас есть опыт обращения с сантехникой? Устройство NANOBIDET можно установить и подключить самостоятельно менее, чем за 1 час.



Строжайшая система безопасности NANOBIDET обнаруживает даже малейшие утечки электроэнергии и автоматически выключает устройство.



Эргономичная форма сиденья, удобный интерфейс управления устройством, эстетическая привлекательность - ваш комфорт продуман до мелочей.



После каждого использования форсунка задвигается и проходит процедуру тщательного очищения внутри специальной камеры.



Само устройство, а также система его крепления должным образом адаптированы и совместимы с форматом подавляющего большинства унитазов.

# Содержание

Описание функций.....	5
Панель управления.....	5
Биде/Супербиде.....	5
Супер биде/Супер биде массаж.....	6
Турбо.....	7
Регулировка положения форсунки.....	7
Настройка давления воды.....	7
Авто/Дети.....	8
Дезодорация.....	9
Фен - сушка теплым воздухом.....	10
Температура фена.....	10
Настройка температуры воды.....	10
Настройка температуры сиденья.....	11
Энергосбережение.....	12
Описание основных и вспомогательных деталей.....	13
Инструкция по установке.....	14
Проверка после установки.....	18
Проверка на наличие утечки.....	19
Пробная эксплуатация.....	19
Содержание и уход за изделием.....	20
Основное устройство.....	21
Очистка сетки фильтрации.....	22
Чистка форсунки.....	23
Повторное пользование устройством после перерыва.....	24
Сигналы предупреждений .....	24
Поиск и устранение неисправностей.....	25
Технические характеристики изделия.....	26
Инструкция по технике безопасности .....	27
Меры предосторожности.....	28
Предотвращение замерзания и хранение устройства.....	30
Гарантийные обязательства.....	31
Гарантийный талон.....	32

Мы поздравляем Вас с покупкой этого современного и высокотехнологичного устройства, являющегося последним словом техники в вопросе личной женской и мужской гигиены.

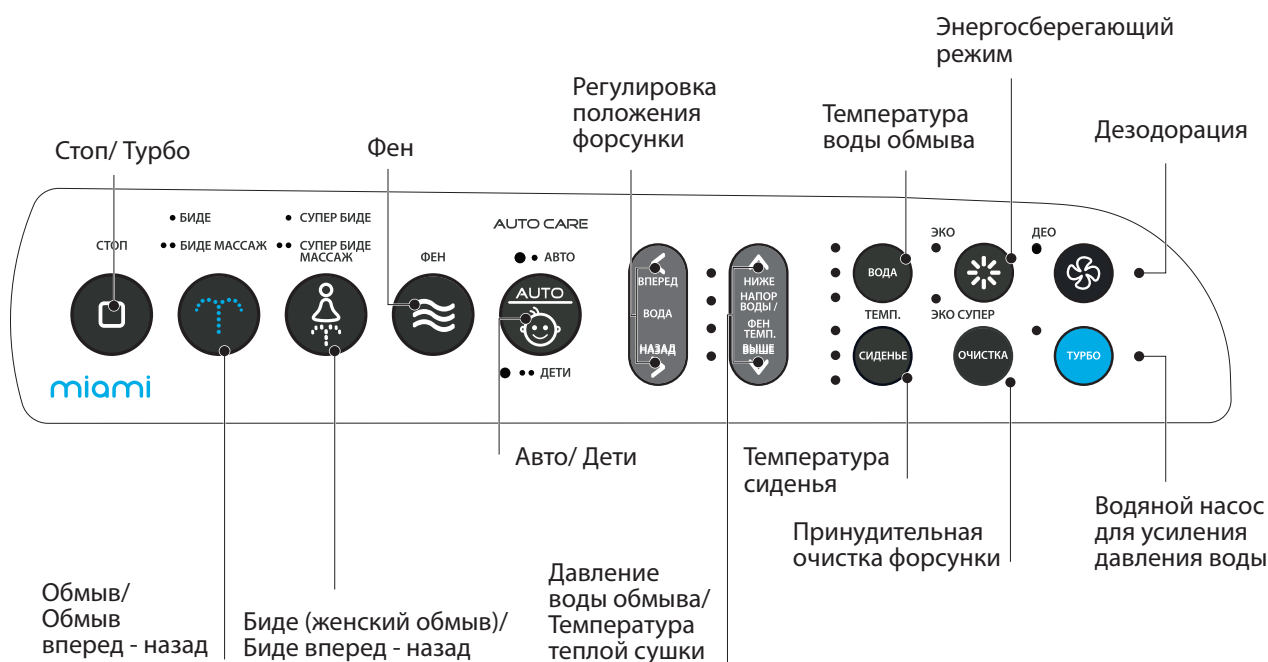

Мы будем очень Вам признательны, если перед использованием Вашего NANOBIDET Вы внимательно ознакомитесь со всеми инструкциями по эксплуатации и техникой безопасности.

## Панель управления





## Описание функции «Биде/Супербиде»



Основная функция NANOBIDET - полный обмыв и нежная сушка заднего прохода, а также женских интимных мест. Использование устройства является гарантией полноценной ежедневной гигиены и профилактики различных заболеваний.

**1** Пожалуйста, сядьте на сиденье и нажмите кнопку «Биде»  или «Супербиде» (женская гигиена) .

- Каждый раз форсунка автоматически очищается при нажатии кнопки «Биде» или «Супербиде»: как перед, так и после использования устройства.
- Положение форсунки можно по желанию регулировать с помощью кнопки на панели управления «Регулировка положения форсунки» .
- Рекомендуется также самостоятельными движениями таза помогать струе воды попадать в нужные места для более тщательного обмыва всех интимных мест.
- При продолжительном использовании температура омывающей воды может снизиться. В этом случае рекомендуется остановить и возобновить работу через некоторое время, чтобы омывающая вода успела нагреться.

- Температуру воды и сиденья можно регулировать во время действия функций “Биде”  и “Супербиде”  путем нажатия соответствующих кнопок. Для полноценного обмыва рекомендуется провести процедуру “Биде/Супербиде” в общей сложности не менее двух раз.

## Супер биде /Супер биде массаж

- 2 Нажмите кнопки “Биде массаж”  или “Супербиде массаж”  один раз во время действия биде или супербиде, чтобы активировать функцию “Биде массаж” или “Супербиде массаж”.

Форсунка перемещается вперед и назад, чтобы захватить большую площадь для обмыва. Рекомендуется также самостоятельными движениями таза помогать струе попадать в нужные места для более тщательного обмыва всех интимных мест.

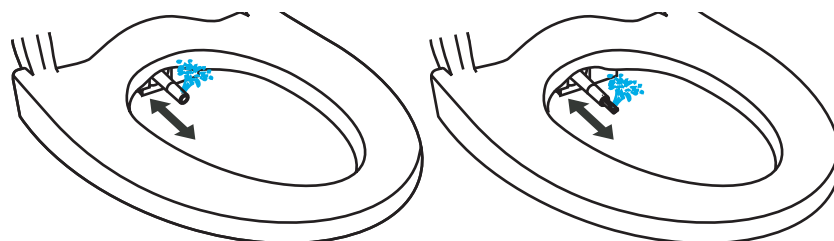

Пожалуйста, нажмите кнопки “Биде”  или “Супербиде”  один раз, чтобы остановить функцию “Биде/Супербиде массаж”.

- 3 Нажмите кнопку “Стоп”  для остановки функции “Биде”.

- Индикатор “Биде” или “Супербиде” погаснет.
- Форсунка автоматически очистится, двигаясь 3 раза вперед и назад.

- 4 По окончании процедуры рекомендуется активировать дополнительную функцию “Фен”  - сушка теплым воздухом.



## Турбо

Данная функция служит отличной профилактикой запоров и используется перед стулом для его стимуляции и регулярности.

Находясь на сидении, нажмите кнопку “Турбо” .

- Тёплая вода распыляется и оmyвает ягодичы с эффектом массажа.
- Теплая вода распыляется в течение 1 минуты с уровнем давления воды, установленном на значении “Высокое”. Можно изменить уровень давления непосредственно во время действия операции.
- Для прекращения функции “Турбо” нажмите кнопку “Стоп” .

## Регулировка положения форсунки

Регулировка положения форсунки достигается нажатием кнопки “Регулировка положения форсунки”  во время действия функций “Биде” или “Супербиде”.

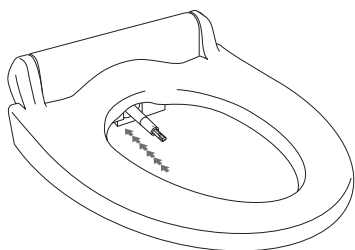

Форсунка изначально находится в центральной позиции и может регулироваться 3 шага назад и вперед, соответственно, во время функций “Биде” или “Супербиде” для удобства более тщательного и полного обмыва.

Положение форсунки не сохраняется. Форсунка возвращается в исходное (центральное) положение после каждого использования. Пожалуйста, регулируйте его каждый раз при последующем использовании.

## Настройка давления воды

Нажмите кнопку “Давление воды/Температура сушики” , чтобы установить необходимый уровень давления.

- При условии, что устройство не было перезагружено, автоматически применяется уровень давления последнего пользователя.

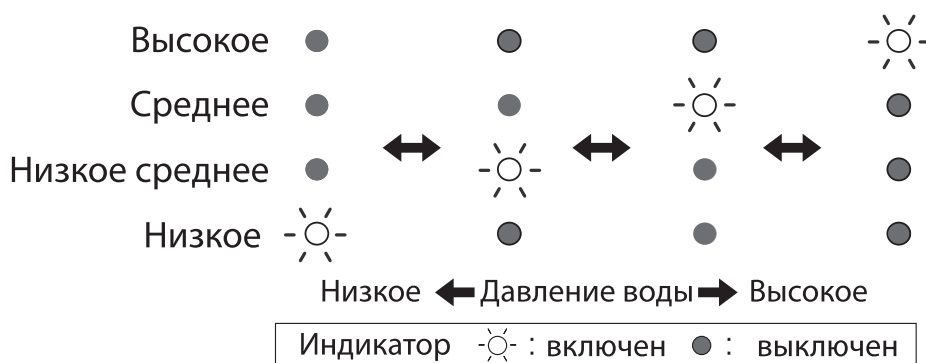

- Последнее установленное давление воды для функции “Биде” или “Супербиде” сохраняется в устройстве. Значение давления воды, которое показывается на дисплее, в то время как устройство не используется, есть последнее установленное.

## Авто / Дети

Данная функция позволяет использовать супербиде в автоматическом режиме.

Для активации режима “Авто”, пожалуйста, нажмите кнопку “Авто режим/Режим дети”  один раз.

- Режим “Авто” включает в себя 50 секунд биде массаж и 2 минуты сушки теплым воздухом.
- Температура воды и сиденья автоматически устанавливаются в таком же значении, какие были установлены при предыдущем пользовании.
- Эффект массажа достигается в то время, как автоматически меняется уровень давления воды.

Функция “Дети” рекомендована для использования детьми и пожилыми людьми.

Для активации режима “Дети” нажмите кнопку “Авто режим/Режим дети”  дважды.

- Пожалуйста, нажмите кнопку дважды с интервалом, не превышающим 3 секунды.

- Режим “Дети” включает в себя 50 секунд пульсирующего обмыва и 2 минуты сушки, после чего действие функции “Дети” прекращается.
- Во время действия функции “Дети” давление воды, температура воды, сиденья и воздуха сушки устанавливается на значении “Низкое” автоматически.

## Дезодорация

Данная функция устраняет неприятные запахи с помощью очистки воздуха в унитазе через специальный встроенный угольный фильтр и не позволяет этим запахам распространяться в помещении.

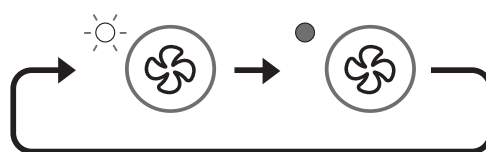

Индикатор ☀ : включен ● : выключен

Пожалуйста, нажмите кнопку “Део” .



- Индикатор дезодорации включается и дезодорация начинается.
- Каждым нажатием кнопки “Део”  активируется или деактивируется функция дезодорации.
- При включенной функции (лампочка “Део” горит) дезодорация начинается автоматически, когда сиденье занято пользователем.
- При дезактивации датчика сиденья дезодорация еще продолжается 1 минуту, после чего автоматически прекращается.
- Если кнопка “Део” нажата во время действия функции дезодорации, индикатор дезодорации гаснет и действие функции прекращается.

Максимальная продолжительность функции дезодорации составляет 15 минут и это означает, что дезодорация прекращается автоматически через 15 минут, даже если датчик сиденья активен.

 Картридж дезодорации располагается внутри основного устройства, является сменным. Рекомендуется чистка картриджа “Део” каждые 6 месяцев при средней интенсивности эксплуатации устройства.

## Фен - сушка теплым воздухом

Пожалуйста, нажмите кнопку “Фен”  .

- Нажмите кнопку  , чтобы остановить процесс сушки.
- Процесс сушки автоматически прекращается через 5 минут. Нажмите кнопку “Фен”  еще раз, чтобы возобновить данную функцию.
- В случае досрочного окончания сушки или в том случае, когда вы спешите, Вы можете дополнительно удалить оставшуюся влагу с помощью туалетной бумаги.

## Температура фена

Пожалуйста, нажмите кнопку “Давление воды/Температура фена”, чтобы установить комфортную для вас температуру сушки.

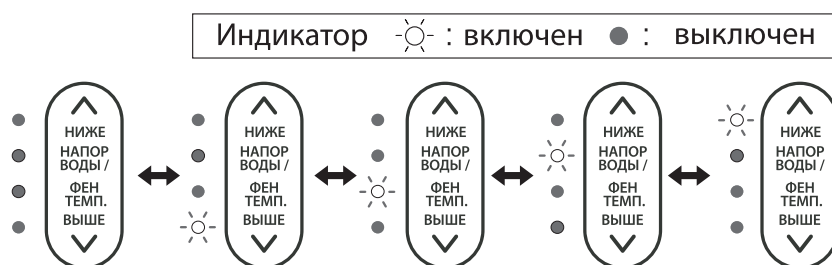

нагреватель “Выключен” ← низкая ← температура сушки → высокая

- Температура воздуха может быть установлена в 4-х разных значениях и положении “Выключено”.
- Невозможно настроить температуру после того как функция “Фен” прекратилась. Пожалуйста, устанавливайте температуру воздуха сразу после нажатия кнопки “Фен”  во время действия данной функции.

## Настройка температуры воды

Пожалуйста, нажмите кнопку  .

- Можно установить 3 уровня и положение “Выключено”.
- Настройки температуры меняются с каждым нажатием кнопки в большую или меньшую сторону.

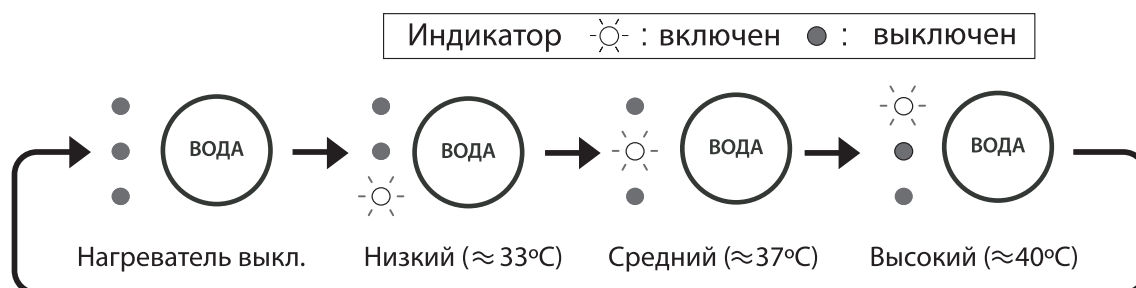

## Настройка температуры сиденья

Пожалуйста, нажмите кнопку Температура сиденья .

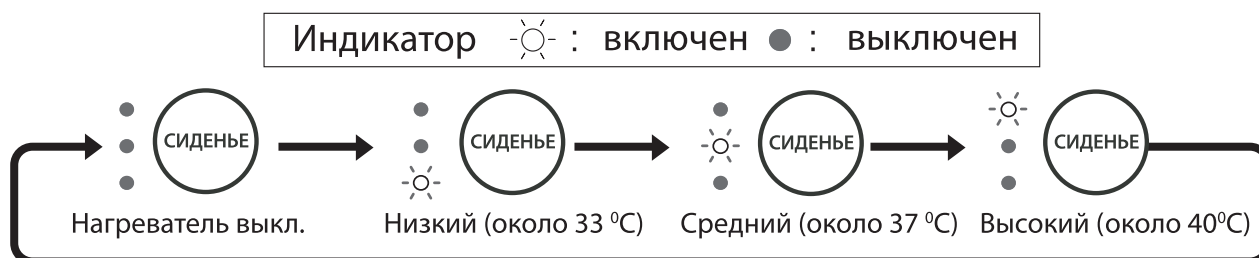

- Можно установить 3 уровня температуры сиденья и положение “Выключено”.
- Настройки температуры меняются с каждым нажатием кнопки в большую или меньшую сторону.
- Для предотвращения низкотемпературного ожога высокий уровень температуры сиденья автоматически меняется на средний, если сиденье занято более 10 минут.

Температура сиденья зависит от температуры помещения. Рекомендуется держать крышку сиденья закрытой, чтобы сохранять его теплым и тем самым снизить потребление энергии.

Пожалуйста, нажмите кнопку  “Эко/Эко Супер” (энергосберегающий режим).

- Нажимая кнопку один раз, вы устанавливаете режим “Нормальный”.
- Нажимая кнопку второй раз, вы устанавливаете режим “Высокий”.
- Нажимая кнопку в третий раз, вы отменяете режим энергосбережения.

Энергосберегающий режим «Эко» (нормальный) заключается в следующем:

- Когда устройство не используется, температура воды и температура сиденья установлены на уровне 25°C и 28°C независимо от параметров настройки. При этом энергия экономится за счет того, что нагреватель воды и сиденья снабжаются электроэнергией на короткое время. Данная функция не включается, если подогрев воды и подогрев сиденья отключены.
- Во время использования функций “Биде”, “Супербиде”, режима “Авто/Дети”, “Турбо” или “Фена” температура воды и сиденья поднимается до установленной в течение 3 минут.
- Когда прекращается использование функции “Биде”, “Супербиде”, режима “Авто/Дети”, “Турбо” или “Фена”, то температура воды и сиденья снова устанавливается на значениях 25°C и 28°C, независимо от настроек температуры.

Энергосберегающий режим “Эко Супер”:

- Когда устройство не используется, подача энергии к нагревателям воды и сиденья прекращается независимо от установленных настроек (“Низкое”, “Среднее”, “Высокое”).
- Во время использования функций “Биде”, “Супербиде”, режима “Авто/Дети”, “Турбо” или “Фена” температура воды и сиденья поднимается до установленной в течение 5 минут. При этом загораются все индикаторы, кроме индикатора “Эко Супер”.
- Когда прекращается использование “Биде”, “Супербиде”, режима “Авто/Дети”, “Турбо” или “Фена”, снова прекращается подача энергии к нагревателям воды и сиденья.

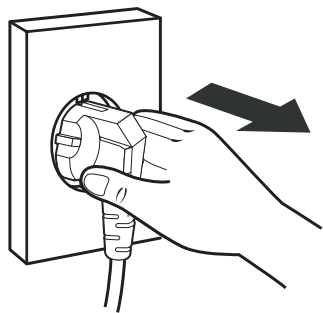

Пожалуйста, отключите электропитание, если не будете пользоваться устройством продолжительное время. Это способствует сокращению потребления электроэнергии.

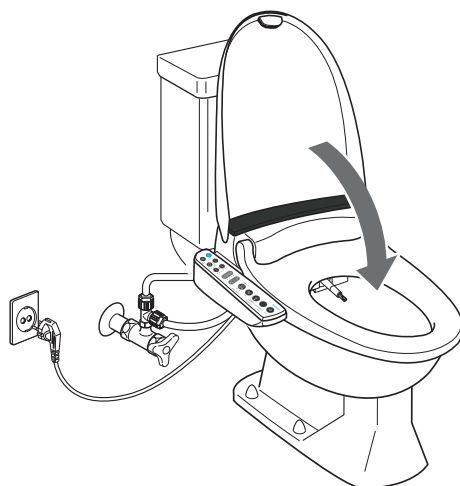

Закрытая крышка сиденья снижает излучение тепла от поверхности сиденья, тем самым уменьшая потребление энергии.



Установка более низкой температуры также экономит электроэнергию.

## Описание основных и вспомогательных деталей

### Передняя сторона устройства

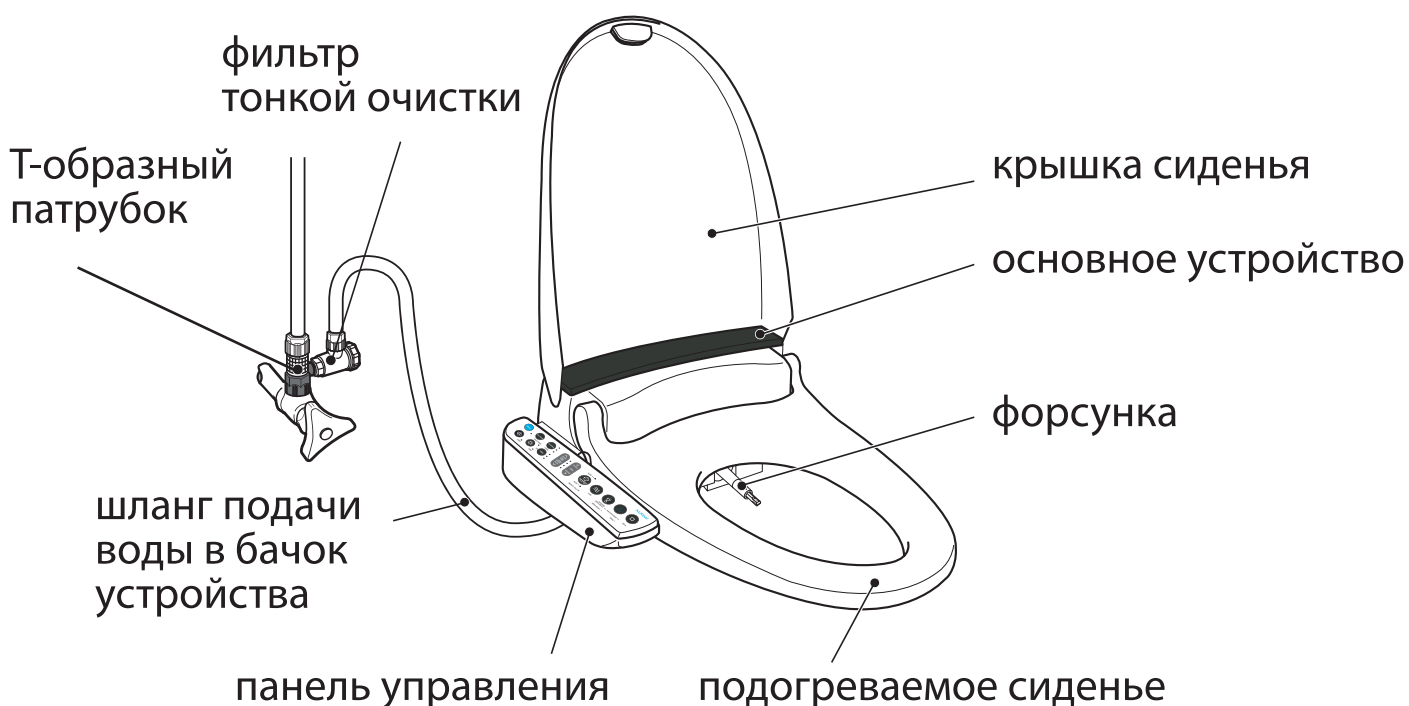

## Задняя часть основного устройства

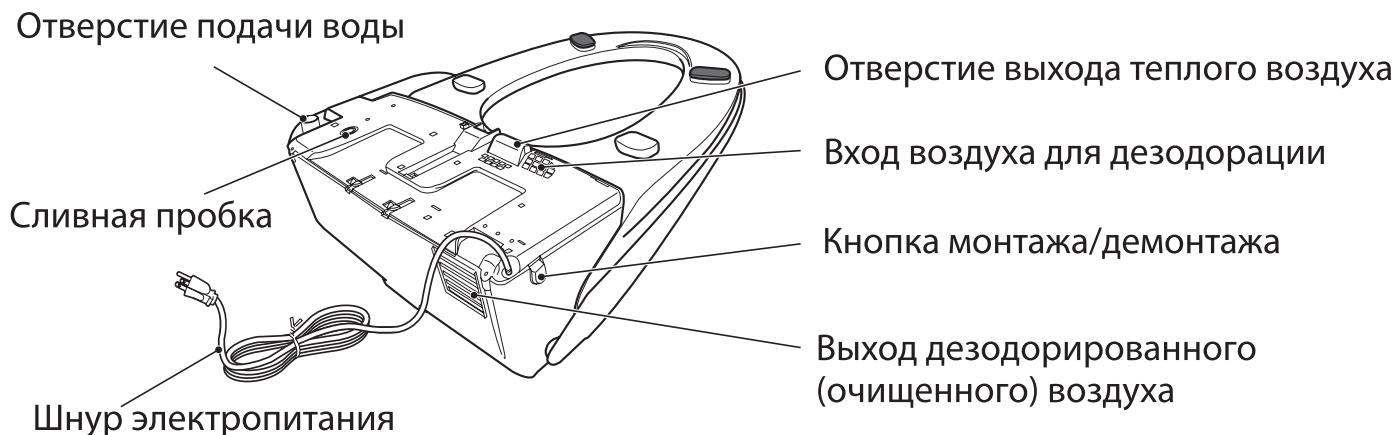

## Вспомогательные детали

Детали, необходимые для установки.

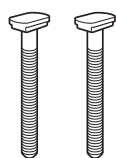

монтажные болты



уплотнители



шайбы



накидные гайки

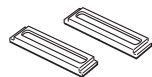

монтажные пластинки

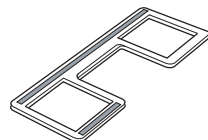

монтажная плата



шланг подачи воды

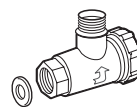

фильтр тонкой очистки



Т-образный патрубок

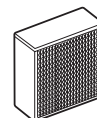

фильтр дезодорации



водяной ионный фильтр

## Инструкция по установке

1

Перекройте кран подачи воды.

- Перед этим убедитесь, что вода не потребляется для других целей.

2

Снимите ранее установленное сиденье с унитаза.

- Открутите гайки с помощью гаечного ключа.

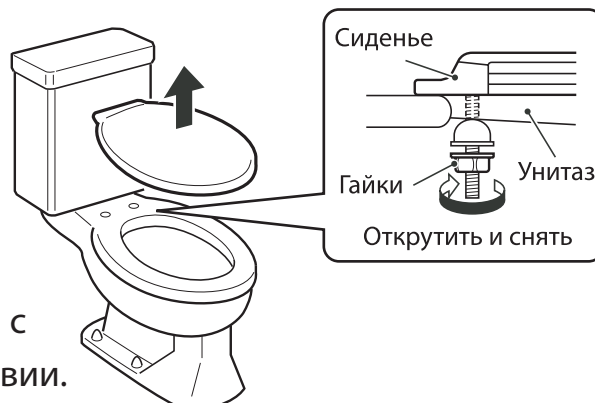

Сохраните снятое сиденье и крепежные гайки с целью их возможного использования впоследствии.



### 3 Установка корпуса.

1. Вставьте болты в отверстия пластин.
  - Снимите полукруглый уплотнитель, шайбу и накидную гайку с болта и вставьте болт в пластину.
  - Вставьте болт так, чтобы края болта соответствовали отверстиям в пластине.

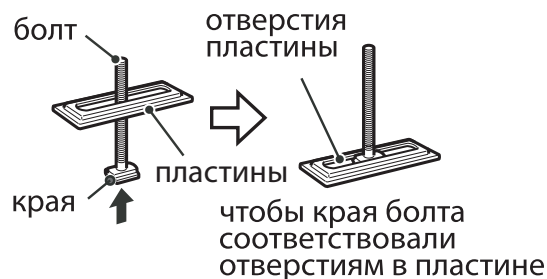

2. Поверните монтажную плату обратной (без резиновой прокладки) стороной вверх и закрепите пластины в пазах монтажной платы, как это показано на рисунке.

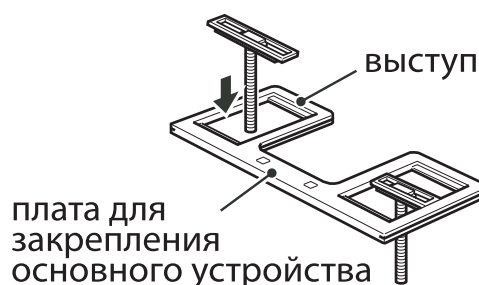

- Снимите полукруглый уплотнитель, шайбу и накидную гайку с болта и вставьте болт в пластину.

3. Поверните монтажную плату с установленными пластинами так, чтобы болты были направлены вверх и вставьте её в направляющие крепления на нижней стороне устройства NANOBIDET.



- Следуйте визуальной инструкции на рисунке.

4. Вставьте монтажные болты в крепежные отверстия унитаза.

5. Отрегулируйте положение NANOBIDET так, чтобы удобно совместить его с унитазом.



6. Наденьте снизу полукруглый уплотнитель, шайбу и накладную гайку на монтажный болт.

- Убедитесь, чтобы уплотнитель был направлен полукруглой частью к унитазу.

7. Затяните накладную гайку плотно.

- Основное устройство может слегка перемещаться вверх и вниз, что не является признаком неисправности. Это вызвано блокировкой и разблокировкой основного устройства.
- Затяните гайки плотно с помощью гаечного ключа. Применение излишней силы может привести к трещине изделия.
- Накладные гайки могут ослабнуть со временем. Периодически затягивайте их плотно.

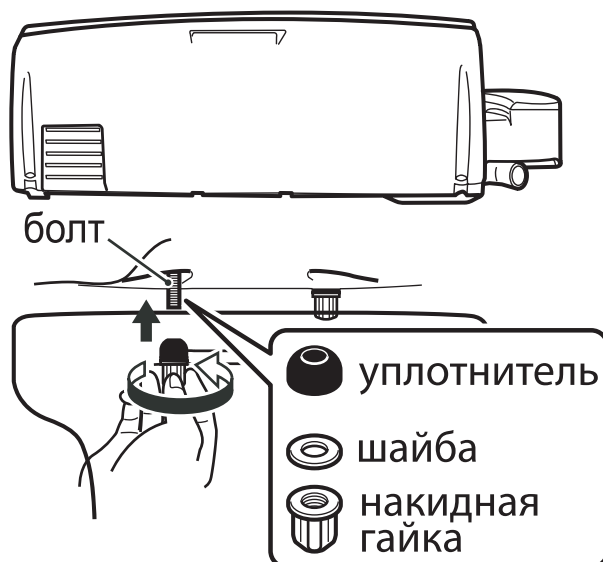

#### 4 Присоединение устройства к водоснабжению (обычный случай).

1. Перекройте общеквартирный доступ холодной воды.

2. Отсоедините имеющийся у вас шланг подачи холодной воды в бачок унитаза от крана холодной воды.

3. Подсоедините Т-образный патрубок к крану холодной воды.

**!** Не применяйте излишнюю силу во избежание повреждений устройств.

4. Присоедините Фильтр тонкой очистки к Т-образному патрубку, как это указано на рисунке.

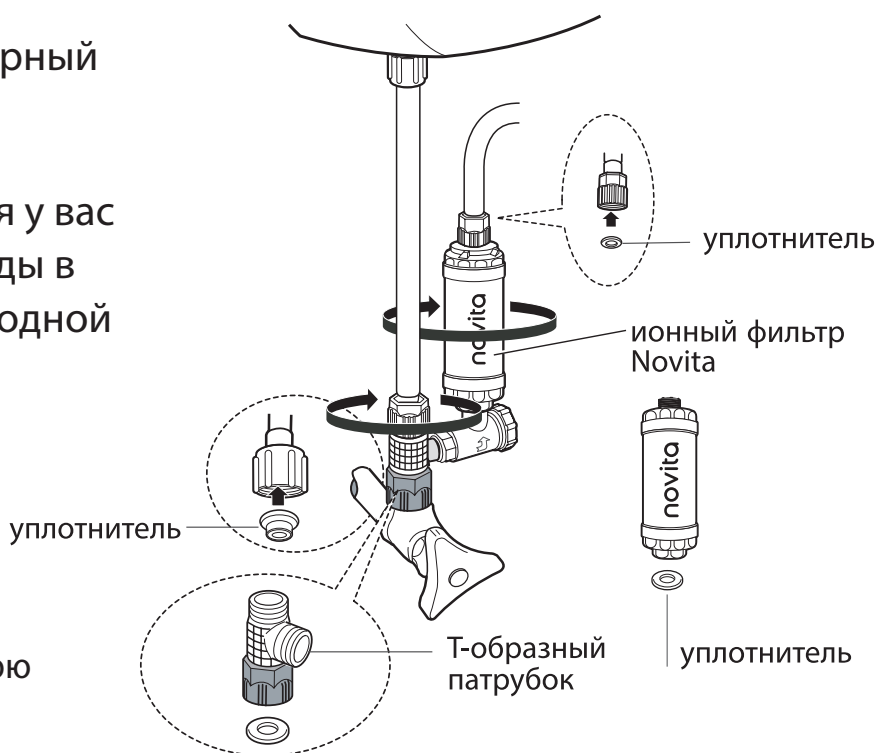

**!** Внимание! Необходимо использовать уплотнители, имеющиеся в комплекте сборки, во избежание протекания воды.

5. Соедините бачок унитаза имеющимся шлангом (который ранее соединял бачок и кран холодной воды) с Т-образным патрубком, как это показано на рисунке.

6. Соедините Фильтр тонкой очистки с Ионным фильтром, как указано на рисунке.

- Срок службы Ионного фильтра Novita составляет примерно 6 месяцев и зависит от степени жёсткости воды.
- Мы рекомендуем использовать оригинальные ионные фильтры Novita, которые можно приобрести у местного дилера [NANOVIDET](#).
- В случае возникновения неисправностей, связанных с использованием не оригинального фильтра, такие неисправности не покрываются гарантией производителя.

7. Присоедините к Ионному фильтру шланг подачи воды в устройство, как это показано на рисунке.

#### **4** Присоединение устройства к водоснабжению ( в случае ограниченного пространства)

1. Перекройте общеквартирный доступ холодной воды.

2. Отсоедините имеющийся у вас шланг подачи холодной воды в бачок унитаза от крана холодной воды.

3. Подсоедините Т-образный патрубок к крану холодной воды.

**!** Не применяйте излишнюю силу во избежание повреждений устройств.

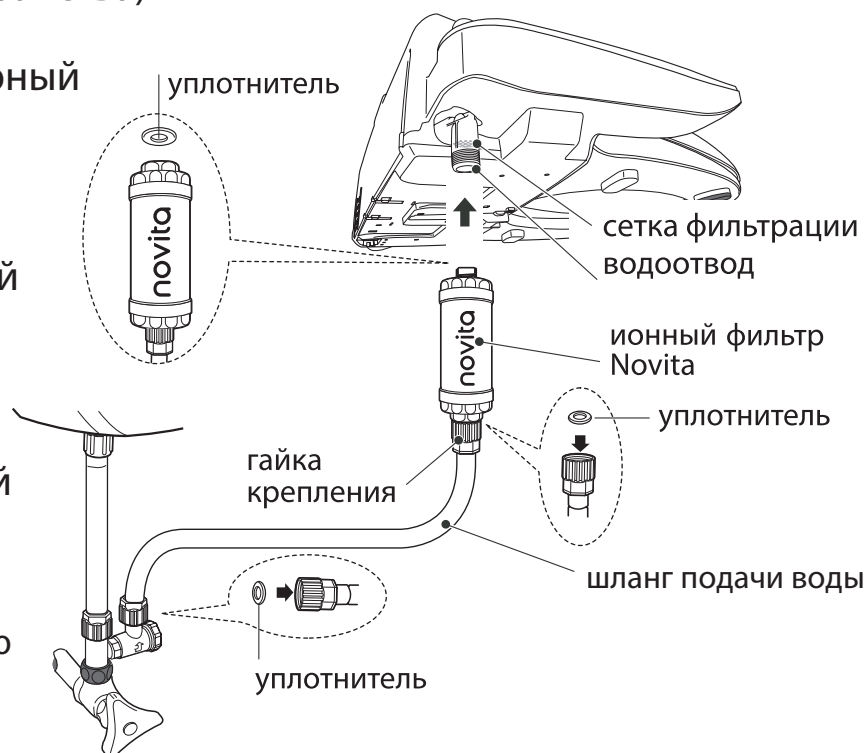

4. Присоедините Фильтр тонкой очистки к Т-образному патрубку, как это указано на рисунке.

**!** Внимание! Необходимо использовать уплотнители, имеющиеся в комплекте сборки, во избежание протекания воды.

5. Соедините бачок унитаза имеющимся шлангом (который ранее соединял бачок и кран холодной воды) с Т-образным патрубком, как это показано на рисунке.

6. Присоедините Ионный фильтр к устройству NANOBIDET, как это показано на рисунке.

7. Присоедините шланг подачи воды к Фильтру тонкой очистки, как указано на рисунке.

8. Другой конец шланга подачи воды присоедините к Ионному фильтру, как это показано на рисунке.

## Проверка после установки

**!** Подвигайте сиденье вверх и вниз, вправо и влево, для того чтобы убедиться, что сиденье установлено.

 Этот знак, указанный на продукте, а также в литературе, связанной с ним, обозначает, что продукт не следует выбрасывать вместе с другими бытовыми отходами в конце выхода его срока службы.

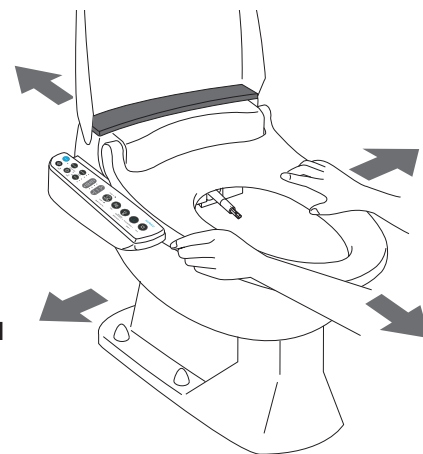

В целях предотвращения возможного нанесения ущерба окружающей среде или человеческому здоровью бесконтрольным выбросом мусора, пожалуйста, отделите этот продукт от других видов отходов и обеспечьте его переработку, чтобы способствовать постоянному повторному использованию материальных ресурсов.

Для детальной информации о том, где и когда продукт может быть переработан безопасно для окружающей среды, бытовому потребителю следует связаться либо с продавцом, у которого он приобрел продукт, либо с местным офисом управления.

Деловому потребителю следует связаться с поставщиком и проверить все пункты и условия торгового договора. Этот продукт не следует смешивать с другими видами коммерческого мусора.

## Проверка на наличие утечки

После установки устройства, проверьте внимательно на наличие течи в местах соединений.

- Убедитесь в том, что все уплотнители установлены в нужных местах. Если обнаружены оставшиеся уплотнители, необходимо вставить их в пропущенные места.

Перед подачей воды проверьте: все ли соединения завинчены. Если обнаружены слабо завинченные соединения, закрутите их плотно.

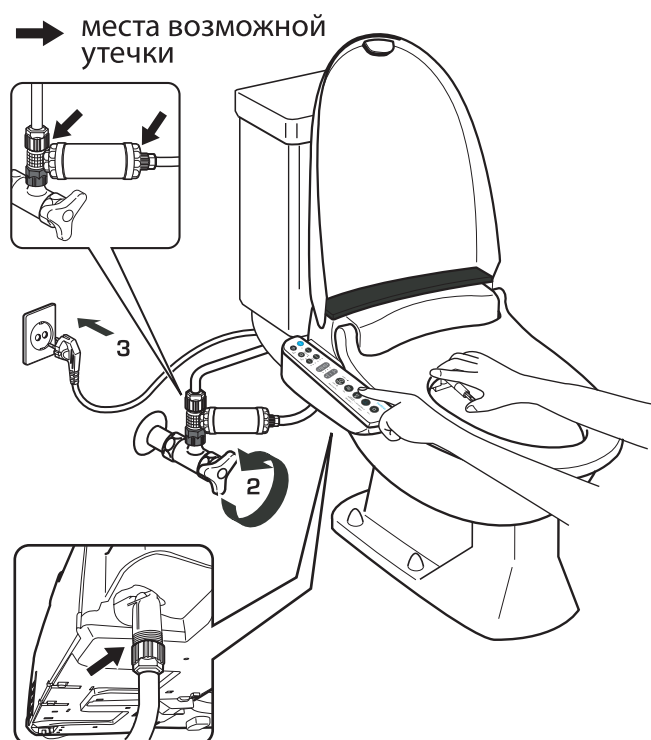

Откройте водопроводный кран.

Откройте клапан подачи воды и убедитесь в отсутствии течи в соединениях труб.

Если обнаружена течь:

1. Перекройте клапан подачи воды.
2. Разберите соединение и соберите правильно.

! Если вода продолжает течь, перекройте клапан подачи воды и обратитесь к специалистам-сантехникам.

## Пробная эксплуатация

Проверьте действие устройства в следующей последовательности:

- 1 Откройте кран водоснабжения (если он закрыт).

- 2 Откройте клапан подачи воды с помощью отвертки или руками.
  - Убедитесь, что нет утечки воды из труб, из шланга подачи воды для бака, или в соединениях шланга подачи воды.
  - При наличии течи, закройте водопроводный кран, разберите клапан, вставьте резиновые прокладки, если они не вставлены и соберите его заново.
- 3 Вставьте вилку электропитания в розетку.
  - Форсунка выдвигается и сразу же убирается назад, и лампочки на панели управления начинают мигать (исходная операция).
- 4 Нажмите кнопку «Биде» на панели управления.
  - Индикатор «Давление воды/Сушка» выключаются, когда бачок полностью наполняется водой, и «Температура сиденья», «Температура воды», «Давление воды» устанавливаются соответственно на значения «Низкое».
  - Подождите пока вода для обмыва нагреется.
  - Убедитесь, что сиденье тоже нагрелось.
- 5 Сядьте на сидение устройство NANOBIDET, чтобы его активировать.
- 6 Если бачок полностью наполнился водой, нажмите на кнопку «Биде» один раз и убедитесь в правильном функционировании.
- 7 После того как убедитесь, что из форсунки льется теплая вода, нажмите на кнопку «Стоп» встаньте с сидения, чтобы остановить операцию.
  - Процесс обмыва прекращается и форсунка убирается назад.

## Содержание и уход за изделием

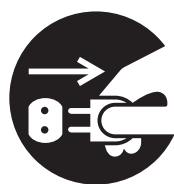

Отключите шнур электропитания перед чисткой устройства.



Не рекомендуется использование щелочных, кислотных, бензольных, абразивных чистящих средств.

Это может привести к повреждению пластиковых или металлических частей устройства.

## Основное устройство

- 1 Отсоедините вилку электропитания от розетки от датчика сиденья, чтобы остановить операцию.
- 2 Промокните мягкую ткань и протрите ею основное устройство.
- 3 Если оно слишком грязное, воспользуйтесь нейтральным моющим средством, очистите основное устройство и протрите его снова влажным полотенцем.

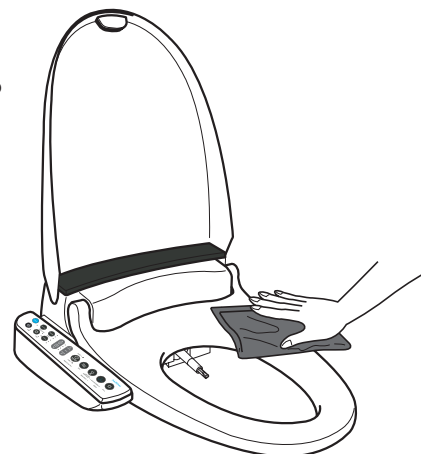

Проверьте состав моющего средства перед применением. Основное устройство и крышку сиденья можно разобрать, чтобы было удобнее чистить.

- 4 После чистки вставьте вилку электропитания в розетку.

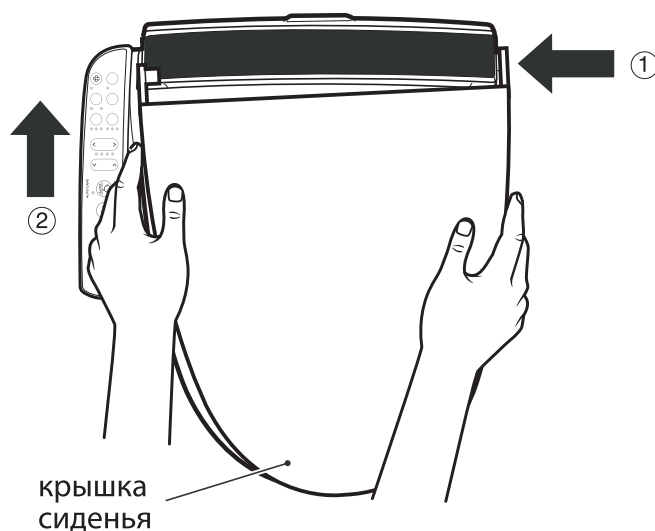
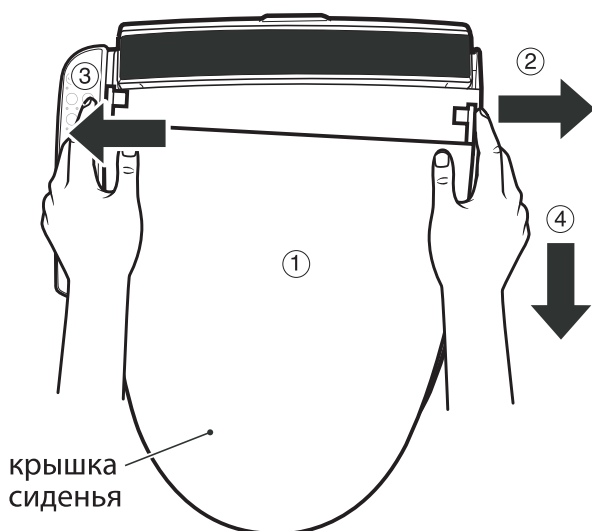

### Как снять крышку сиденья

1. Закройте крышку сиденья.
2. Отодвиньте крышку сиденья вправо.
3. Вытащите крышку сиденья с левой оси.
4. Снимите крышку сиденья

### Как переустановить

1. Вставьте крышку сиденья в правую ось.
2. Затем вставьте крышку сиденья в левую часть основного устройства.

**!** Не применяйте излишнюю силу для открытия и закрытия крышки и сиденья. Это может привести к повреждению вращательной оси и повлиять на открытие и закрытие крышки или сиденья.



Закройте клапан подачи воды, перед тем как снять сетку фильтрации. Закрутите сетку прочно, когда устанавливаете ее.

- В противном случае, это может привести к течи воды.

### Демонтаж и переустановка основного устройства.



#### Демонтаж основного устройства

Возьмитесь за обе стороны панели и потяните вперед, одновременно нажимая кнопку монтажа на правой оборотной стороне основного устройства.

#### Переустановка основного устройства

Возьмитесь за обе стороны панели и потяните вперед, одновременно нажимая кнопку монтажа на правой оборотной стороне основного устройства.

**!** Не поднимайте устройство NANOBIDET за крышку или сидение, так как Вы можете его случайно уронить и повредить.

## Очистка сетки фильтрации

Отсоедините вилку электропитания от розетки.

Перекройте кран подачи воды с помощью отвертки или руками.

Отсоедините шланг подачи воды от основного устройства.

- Будьте внимательны, так как из шланга на пол могут вылиться остатки воды.

Почистите сетку фильтра с помощью щётки из установочного комплекта.

- Сетка фильтрации устанавливается в отверстии подачи воды на основном устройстве.

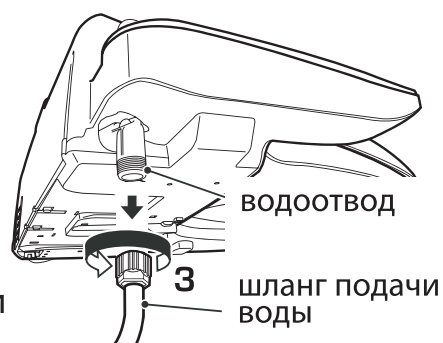



Подсоедините шланг с основным устройством и откройте кран.

- Убедитесь в отсутствии течи в местах соединений.

Вставьте шнур в розетку.



## Чистка форсунки

**1** Пожалуйста, вставьте вилку в розетку, откройте крышку сиденья и поднимите сиденье.

**2** Пожалуйста, нажмите кнопку "Очистка форсунки" на панели управления.

- Форсунка движется вперед и назад 3 раза для самоочистки и останавливается в полностью выдвинутом состоянии.

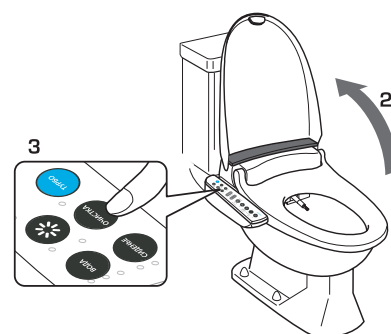

**3** Пожалуйста, почистите форсунку, когда она полностью выдвинута.

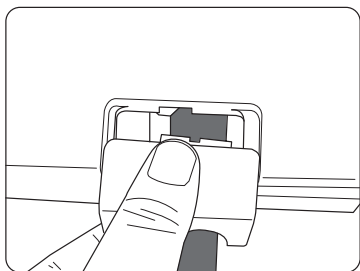

- Снимите защитную крышку форсунки.

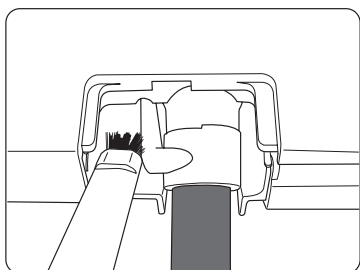

- Используя влажную губку, щетку или мягкую ткань почистите внутреннее пространство вокруг форсунки.

**!** Избегайте попадания воды в отверстие выхода теплого воздуха.

**4** Нажмите на кнопку "Стоп" .

- Корпус форсунки втягивается обратно только когда вы нажали кнопку, завершив очистку.
- При втягивании корпуса форсунки могут раздаваться необычные звуки, что не свидетельствует о поломке устройства.



- 6** Закройте защитную крышку форсунки, затем плавно закройте сидение и крышку устройства.

## Повторное пользование устройством после перерыва

1. Завинтите дренажную пробку.
2. Установите шланг подачи воды как раньше (см. процедуру установки). Убедитесь в наличии уплотнителей в местах соединений.
3. Откройте кран подачи воды.
4. Вставьте вилку шнура электропитания в сеть.
  - Нажмите на кнопку «Биде», чтобы вода начала поступать в устройство.

## Сигналы предупреждений

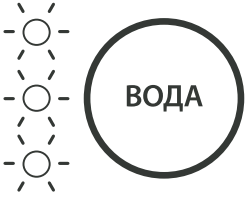
Индикаторы начинают мигать в случае появления неисправностей в основном устройстве.

Индикатор	Возможные причины и меры противодействия	
	<ul style="list-style-type: none"> <li>• Проблема с температурой воды.</li> <li>• Невозможно настроить температуру воды из-за того, что детектор температуры теплой воды вышел из строя.</li> </ul>	Прекратите использование продукта, отключите его от питания и обратитесь в сервисный центр.
	<ul style="list-style-type: none"> <li>• Проблемы с температурой сиденья.</li> <li>• Невозможно настроить температуру сиденья из-за того, что детектор температуры сиденья вышел из строя.</li> </ul>	
Все индикаторы мигают.	<ul style="list-style-type: none"> <li>• Нет воды или недостаточно воды в бачке.</li> <li>• Невозможно отрегулировать уровень воды из-за того, что вышел из строя детектор уровня воды.</li> </ul>	Отключите устройство от питания и включите снова. Затем нажмите кнопку «Биде», чтобы наполнить бачок. Если лампочка индикатора продолжает мигать, отключите устройство от питания и свяжитесь с сервисным центром.

Индикатор  : включен ● : выключен

## Поиск и устранение неисправностей

Неполадка	Причина	Меры по устранению
Устройство не работает	<ul style="list-style-type: none"> <li>Нет тока в розетке.</li> <li>Не работает выключатель.</li> <li>Штепсельная вилка не вставлена в розетку.</li> <li>Выключена кнопка питания.</li> </ul>	<ul style="list-style-type: none"> <li>Дождитесь появления тока.</li> <li>Отключите и включите вилку.</li> <li>Вставьте вилку в розетку.</li> <li>Включите кнопку питания.</li> </ul>
Нет поступления омывающей воды	<ul style="list-style-type: none"> <li>Приостановлена подача воды.</li> <li>Перекрыт кран подачи воды.</li> <li>Шланг подачи воды заморожен.</li> <li>Мигают все индикаторы.</li> </ul>	<ul style="list-style-type: none"> <li>Дождитесь подачи воды.</li> <li>Откройте кран подачи воды.</li> <li>Растопите лед с помощью влажной ткани или воды, или сохраняйте помещение теплым. Не используйте горячую воду или горячий воздух. Это может привести к повреждению шланга.</li> <li>Свяжитесь с сервисным центром.</li> </ul>
Давление воды слабое	<ul style="list-style-type: none"> <li>Фильтр воды засорен.</li> <li>Шланг подачи воды согнут.</li> <li>Форсунка засорена.</li> <li>Давление воды установлено на уровень "Низкий".</li> <li>Давление воды в кране ниже значения 0.07 МПа.</li> </ul>	<ul style="list-style-type: none"> <li>Почистите фильтр.</li> <li>Распрямите шланг.</li> <li>Прочистите форсунку.</li> <li>Установите давление воды на уровень "Высокое".</li> <li>Давление воды должно быть в диапазоне 0.07-0.75 МПа.</li> </ul>
Температура омывающей воды холодная	<ul style="list-style-type: none"> <li>Температура воды установлена на значении "Выключено" или "Низкое".</li> <li>Функция биде использовалась очень длительное время.</li> <li>Включен энергосберегающий режим.</li> <li>Выключена кнопка питания.</li> </ul>	<ul style="list-style-type: none"> <li>Установите температуру на уровень "Среднее" или "Высокое".</li> <li>Подождите подогрева воды в течение 3-5 минут перед повторным использованием*</li> <li>Отмените энергосберегающий режим.</li> <li>Включите кнопку питания.</li> </ul>
Подогреваемое сиденье холодное	<ul style="list-style-type: none"> <li>Температура сиденья установлена на значении "Выключено" или "Низкое".</li> <li>Включен энергосберегающий режим.</li> <li>Выключена кнопка питания.</li> </ul>	<ul style="list-style-type: none"> <li>Установите температуру на значении "Среднее" или "Высокое".</li> <li>Пожалуйста, подождите в течение 5 минут после того как сели на сиденье, и оно постепенно будет нагреваться.</li> <li>Включите кнопку питания.</li> </ul>
Сиденье или крышка сиденья не закрывается нормально	Температура в помещении высокая или устройство используется в течение длительного времени.	Если это происходит независимо от сезона, пожалуйста, свяжитесь с сервисным центром.
Низкая температура фена сушки	Регулятор температуры установлен на значении "Низкое".	Пожалуйста, установите температуру на значении "Среднее" или "Высокое".

Подача воздуха для осушки прекращается временно	Прошло 5 минут после нажатия кнопки "Фен". Пользователь сидит на передней части сиденья.	Пожалуйста, нажмите кнопку "Фен" снова.
---	---	---

\*Время подогрева зависит от температуры помещения.

## Технические характеристики

	модель	Miami NB600 Standard	Miami NB600 Long
	Напряжение	Переменный ток AC 220V, 50 Hz	
	Потребляемая мощность	Макс. 1350 W	
	Пределы давления воды в водопроводе	0.07-0.75 МПа, (0.7-7.5 кгс/см <sup>2</sup> )	
	Температура воды в водопроводе	От 5°C до 35°C	
Устройство для биде	Расход при биде (л./мин.)	0.5-0.7 л.	
	Расход при супербиде (л./мин.)	0.5-0.7 л.	
	Регулировка давления воды	4 уровня для биде и супербиде (низкий –средненизкий –средний - высокий)	
	Регулирование температуры воды	3 уровня	
	Регулирование положения форсунки	6 положений для биде и супербиде	
	Нагреватель воды	600 W	
	Емкость бачка устройства	Примерно 0.67 л.	
	Средства безопасности	Термовыключатель (предохраняет от перегрева), плавкий предохранитель, датчик уровня воды	
Нагреватель сиденья	Регулировка температуры сиденья	3 уровня (от 33°C до 39°C) регулировки и отключение	
	Нагреватель сиденья	47 W	47 W
	Средства безопасности	Плавкий предохранитель	
Устройство для сушки	Регулирование температуры воздуха	4 уровня (от 35°C до 55°C) регулировки и отключение	
	Мощность нагревателя сушки	290 W	
	Скорость потока воздуха	Около 15м/сек.	
	Средства безопасности	Плавкий предохранитель, биметалл	
Другие функции	Део	имеется	
	Водяной фильтр	имеется	
	Режим энергосбережения	Эко - нормальный, Эко Супер - высокий	
	Дополнительные средства безопасности	Встроенный автомат	
	Наружные размеры	487 мм (ширина) x 505 мм/545 мм (длина) x 154 мм (высота)	
	Вес нетто	Около 4,8 кг.	
	Длина силового кабеля	Около 2.0 м.	

## Инструкция по технике безопасности

Пожалуйста, внимательно изучите данные меры безопасности и используйте устройство только по назначению для предотвращения телесных повреждений или ущерба имущества.

### Предупреждение

1. Рекомендуется установить кнопку регулировки температуры сиденья на значении “Выключено” в случае использования устройства детьми, пожилыми людьми, людьми с ограниченными возможностями.
2. Пожалуйста, не сгибайте, не растягивайте, не скручивайте, не завязывайте и не надрезайте шнур электропитания. Пожалуйста, не помещайте его близко к источникам тепла и не кладите на него тяжелые предметы. Повреждения шнура может привести к пожару или удару электрическим током. Не меняйте шнур самостоятельно. Для этой цели обращайтесь, пожалуйста, в сервисный центр.
3. Пожалуйста, не разбирайте, не ремонтируйте самостоятельно и не вносите изменения в конструкцию устройства. В случае возникновения необходимости обращайтесь, пожалуйста, в сервисный центр для проведения осмотра и ремонта.
4. Если устройство не используется в течение длительного периода, рекомендуется отключить его от источника питания и слить воду из бачка устройства. При длительном простое может произойти загрязнение либо заражение воды.
5. Пожалуйста, используйте только воду пригодную для использования в коммунальных сетях.
6. Пожалуйста, не распыляйте воду на корпус устройства и не устанавливайте его в слишком влажном месте. Также избегайте, пожалуйста, попадания воды на устройство и вилку электропитания, так как это может привести к возгоранию или удару электрическим током.
7. Пожалуйста, не используйте неисправное устройство. Необходимо вынуть вилку из розетки и закрыть кран подачи воды в следующих случаях:
  - Утечка воды от устройства или трубопровода
  - Необычный шум и запах
  - Устройство слишком горячее
  - Трещины на основном устройстве
  - Дым, исходящий от устройства



Использование неисправного устройства не допускается, поскольку может привести к его поломке, возгоранию, удару током или утечке воды. Свяжитесь с сервисным центром для осмотра и ремонта устройства.

## Меры предосторожности

1. Пожалуйста, не опирайтесь на крышку устройства, сидя на унитазе. Это может вызвать поломку изделия.
2. Пожалуйста, не суйте пальцы в отверстие выхода теплого воздуха, гнездо форсунки и не препятствуйте выходу теплого воздуха. Это может вызвать поломку устройства и привести к травме.
3. Использование устройства детьми необходимо проводить под наблюдением взрослых.
4. Пожалуйста, закройте кран подачи воды, перед тем, как снять сетку фильтра для чистки. Убедитесь, что нет протечки после того, как вы установите очищенную сетку фильтра. Пренебрежение может привести к протечке воды.
5. Пожалуйста, не сгибайте или натягивайте с усилием шланги, подающие воду.
6. Пожалуйста, не используйте щелочные, кислотные, бензольные и абразивные чистящие средства. Это может привести к повреждению пластиковых или металлических частей устройства.
7. Пожалуйста, следите за тем, чтобы температура воздуха в помещении, где установлено устройство, не понижалась ниже 0 С во избежание замерзания труб и, как следствие, повреждение устройства и утечку воды. В случае возможности замерзания, необходимо слить воду.
8. Рекомендуется установить давление воды на уровень “Низкое” или “Низкое среднее” в случае использования устройства людьми с чувствительной кожей или заболеваниями анальной области, а также пожилыми людьми или людьми с ограниченными возможностями. В противном случае возможно повреждение кожи.
10. Используйте только оригинальный фильтр, рекомендованный производителем.

<p>Для нормальной работы изделия необходима постоянная подача холодной воды.</p>	<p>Некоторое количество воды может вытекать из форсунки, что не указывает на поломку, а обусловлено расширением воды в бачке при ее нагревании. Если вода продолжает течь, пожалуйста, закройте кран, слейте воду через сливное отверстие и свяжитесь с сервисной службой.</p>
<p>При использовании устройства в условиях низкой температуры требуются специальные патрубки и кран, подводящие горячую воду.</p>	<p>Если давление воды установлено на значении “Низкое”, то при условии слабого напора воды в системе омывающая струя может не появиться. Пожалуйста, установите давление на значение “Высокое”.</p>
<p>Пожалуйста, не применяйте излишнюю силу для открывания и закрывания крышки унитаза. Возможна поломка механизма микролифта.</p>	<p>Пожалуйста, не нажимайте на кнопки панели с усилием. Устройство может выйти из строя.</p>
<p>После использования функции биде из форсунки еще может вытекать вода, что нормально, так как это остаточная вода внутри трубки, подводящей воду к форсунке.</p>	<p>После непрерывного использования больше 90 секунд, функция биде выключается автоматически. Для продолжения нажмите, пожалуйста, кнопку снова.</p>
<p>Если устройство не используется в течение длительного периода, необходимо отключить его от источника питания и полностью слить воду из бачка устройства.</p>	<p>Пожалуйста, содержите форсунку и отверстие выхода теплого воздуха в чистоте и время от времени протирайте во избежание естественного загрязнения.</p>
<p>Пожалуйста, содержите форсунку в чистоте. Загрязнение может стать причиной нарушения в работе форсунки.</p>	<p>Функция дезодорации прекращается после 15 минутного пользования устройством. Если вы хотите продолжения дезодорации, то необходимо встать и снова сесть. Део предназначена для удаления запаха только из унитаза.</p>



## Предотвращение замерзания и хранение устройства

Если существует вероятность замерзания, слейте воду из устройства для предотвращения замерзания труб, которое может привести к его повреждению.

Также слейте воду из устройства если продукт не используется длительное время.

### 1 Отключите устройство от питания.

- Выньте вилку из розетки.

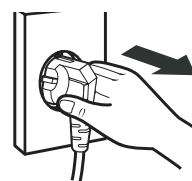

### 2 Перекройте кран подачи воды.

- Руками или отверткой закройте кран подачи воды.

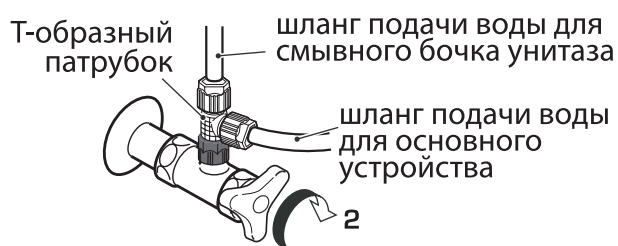

### 3 Слейте воду из бачка.

1. Открутите дренажную пробку, поддерживая устройство за заднюю часть и нажимая на кнопку монтажа/демонтажа и слейте воду из резервуара.

2. Необходимо использовать емкость для слива объемом 2 л. или более.

3. После полного слива воды, закрутите дренажную пробку обратно.



Используйте монетку для открывания крышки бачка.



#### 4 Слейте воду из шланга подачи воды.

Отсоедините шланг подачи воды от водоотвода на основном устройстве и поместите конец шланга в контейнер для слива воды.

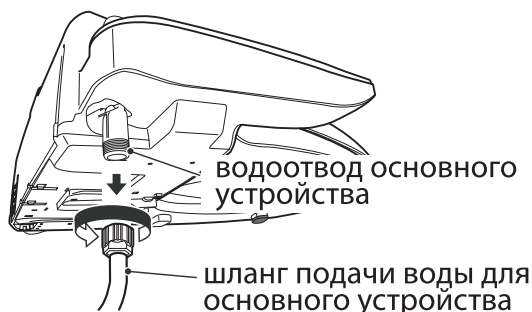

## Гарантийные обязательства

Стандартная гарантия на устройство NANOBIDET составляет 1 год с момента покупки и распространяется на случаи обнаружения производственных браков и поломок, связанных с транспортировкой, которые не были обнаружены при наружном осмотре устройства, а также на случаи поломок/неисправностей, возникших при использовании устройства согласно настоящей инструкции.

Гарантия и бесплатный ремонт не распространяются на изделия, недостатки которых возникли вследствие:

- нарушения потребителем правил эксплуатации, хранения или транспортировки изделия;
- нарушения потребителем сроков замены фильтра очистки воды или использования фильтров не надлежащего качества;
- действий третьих лиц;
- события непреодолимой силы;
- перебоев в электропитании и/или водоснабжении питающих кабелей и сетей, а также вызванных этим аварий и повреждений.

В случае наступления случая, требующего гарантийного обслуживания, расходы, связанные с транспортировкой устройства в сервисный центр происходят за счет ООО "Родонит Пионер Групп Рус".





